



REPUBLIKA E SHQIPËRISË
UNIVERSITETI I SHKODRËS
"LUIGJ GURAKUQI"
Fakulteti i Shkencave të Edukimit

Dekani

Nr. 586 prot.

Shkodër, më 27.07.2021

NJOFTIM

Bazuar në Urdhërin e përbashkët (QSHA dhe RAS) nr. 6, datë 25.06.2021 "Për miratimin e kalendarit për procesin e aplikimit dhe të regjistrimit në programet e ciklit të parë të studimeve, në programet e studimeve me karakter profesional, si dhe në programet e integruara të studimeve të ciklit të dytë, në Institucionet e Arsimit të Lartë, për vitin akademik 2021 – 2022" B, pika 4, konkurset e pranimit në programet e studimit të ciklit të parë (Bachelor) në Edukim Fizik, në Pikturë dhe Grafikë dhe Pedagogji Muzikore, do të jenë:

1. Konkurset e pranimit në programet e studimit të ciklit të parë (Bachelor), viti akademik 2021 – 2022, në Pikturë dhe Grafikë dhe Pedagogji Muzikore do të zhvillohen më datat 26.08.2021 dhe 27.08.2021.
2. Regjistrimet për konkurset e pranimit në programet e studimit të ciklit të parë (Bachelor), viti akademik 2021 – 2022, në Pikturë dhe Grafikë dhe Pedagogji Muzikore do të jenë më datat 23.08.2021, 24.08.2021 dhe 25.08.2021, pranë sekretarisë mësimore nga ora 08⁰⁰-13⁰⁰.
3. Konkurset e pranimit në programin e studimit të ciklit të parë (Bachelor), viti akademik 2021 – 2022, në Edukim Fizik, do të zhvillohen më datat 26.08.2021.
4. Regjistrimet për konkurset e pranimit në programet e studimit të ciklit të parë (Bachelor), viti akademik 2021 – 2022, në Edukim Fizik do të jetë më datat 23.08.2021, 24.08.2021 dhe 25.08.2021, pranë sekretarisë mësimore nga ora 08⁰⁰-13⁰⁰.
5. Të gjithë aplikantët që duan të konkurojnë në programet e studimit në Edukim Fizik, në Pikturë dhe Grafikë dhe Pedagogji Muzikore, duhet të dorëzojnë dokumentacionin e mëposhtëm:
 - Dokumentin e identifikimi (kartë identiteti ose pasaportë), në dosje mbahet vetëm fotokopja.
 - 2 (dy) fotografi.
 - Mandat pagese e tarifës me vlerë prej 5 000 lekë (posta shqiptare).
 - Raport mjeko – ligjor, vetëm për konkurentët në programin e studimit të ciklit të parë (Bachelor), Edukim Fizik.

Dekani

Prof. dr. Fatmir Vadohej

Fatmir Vadohej



Nr. 576 prot
Dt. 23.07.2021

REPUBLIKA E SHQIPËRISË
Universiteti i Shkodrës "Luigj Gurakuqi"
SENATI

Nr. 2290 prot.

Shkodër, më 22.07.2021

V E N D I M

Nr. 234, datë 22.07.2021

"Për miratimin e Rregulloreve për konkurset e pranimit"

Në mbështetje të Ligjit nr. 80/2015, dt 22.07.2015 "Për Arsimin e Lartë dhe Kërkimin Shkencor në Institucionet e Arsimit të Lartë në Republikën e Shqipërisë", neni 38 pika 1, germa "d"; Statutit të USH-së neni 17, pika 6, germa "o", dhe propozimit të Fakultetit të Shkencave të Edukimit, në mbledhjen e tij të datës 22.07.2021

Vendosi:

1. Miratimin e Rregulloreve për konkurset e pranimit në programet e studimit:
 - a) Bachelor në Edukim Fizik dhe Sporte;
 - b) Bachelor në Pikturë dhe Grafikë;
 - c) Bachelor në Pedagogji muzikore, bashkëlidhur.
2. Ngarkohen Zv.rektori, Drejtoria e Kurrikulave dhe Kërkimit Shkencor, Drejtoria e IT-së dhe Fakulteti i Shkencave të Edukimit për zbatimin e këtij vendimi.
3. Ky vendim hyn në fuqi menjëherë.

KRYETARE

Prof. dr. Suzana GOLEMI





REPUBLIKA E SHQIPËRISË
Universiteti i Shkodrës "Luigj Gurakuqi"
Fakulteti i Shkencave të Edukimit

**RREGULLORE PËR KONKURIM
NË PROGRAMIN E STUDIMIT BACHELOR
NË EDUKIM FIZIK DHE SPORTE**

Shkodër 2021

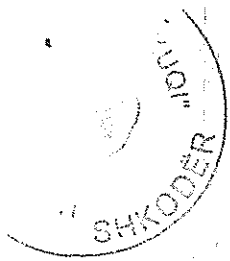

NORMAT E PRANIMIT NË PROGRAMIN E STUDIMIT EDUKIM FIZIK DHE SPORTE

TESTI Nr.1 I KONKURIMIT

Te dhena te pergjithshme:

PERMBAJTJA: "Cirkuit" me elemente perzgjedhura nga sportet:
atletike, gjimnastike, futboll, volejboll dhe basketboll.

QELLIMI: Nepermjet elementeve aplikativ te perfshire ne "cirkuit" synohet te behet vleresimi sa me objektiv i aftesive koordinative per çdo konkurues pjesemarres ne vartesi te kohes se kryerjes se cirkuitit.

VENDI : Palester, me permasa 30m x 15m

MJETET: Kaluç, dysheke sfungjeri, pedane, pengesa, top volejboll, top basketboll, top futboll, piramida, kronometer fotofinish.

PJESEMARRES: Konkurues meshkuj dhe femra.

KOHA: Minimalja e mundeshme nga çdo student konkurues meshkuj dhe femra te matura me sekonda dhe te vleresuara sipas tabelës perkatëse te pikezimit.

DISTANCA E CIRKUITIT : 105 m

VLERESIMI: 50 pike maksimale

MENYRA E ZHVILLIMIT: Cirkuiti eshte i ndertuar sipas nje projekti qe ka marre parasysh, hapsiren ne dispozicion, renditjen e sporteve, kerkesat teknike, kombinimin e kohes se levizjes me pushimin, shpejtesine e levizjes si dhe vlersimin maksimal te aftesive motorike te secilit konkurues .

Konkurimi ne gare eshte individual. Koha e ekzekutimit te cirkuitit matet ne sekonda dhe te dhjeta me fotofinish. Qe te kete nje vleresim maksimal konkuruesi duhet te kryej te gjithë elementet e cirkuitit me kohen maksimale si dhe tekniken e kerkuar per çdo element te percaktuar ne tabelen e pikezimit. Ne rastet kur konkuruesi nuk kryen

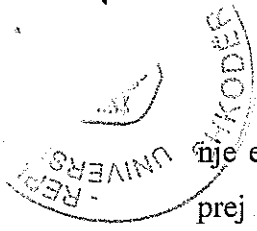

nje element te cirkuitit penalizohet me 7 pike. Ne qofte se konkuruesi nuk kryen dy prej elementeve te cirkuitit, konkurimi do te quhet i pavlefshem dhe vleresohet me 0 pike.

Gjate konkurimit nuk lejohet ndihma fizike apo perseritja e konkurimit.

Perseritja lejohet vetem ne ato raste kur shkak i pengeses apo nderprerjes se ekzekutimit te cirkuitit nuk eshte konkuruesi, konkuruesja, por nje arsye e jashtme(objektive a subjektive perreth). P.sh. gjendja teknike e mjeteve, thyerje, demtim i tyre, apo nderprerje, mosfunksionim i mjeteve matese, kronometer fotofinish etj. Gjithashtu kur konkuruesi peson ndonje demtim (terheqje muskulare, ndryllje,etj.) gjate cirkuitit dhe nuk munde te vazhdoje konkurimin, duke e nderprere ate, per momentin atij i jepet mundesia nga Jurija qe ta perserise ne fund te konkuruesve, por duke marre nje penalizim prej 5 pike.

Ne perfundim te cirkuitit konkuruesi njihet me rezultatin nepermjet dhenies se kohes se kryerjes se ushtrimit nga Juria, e cila e mat ate me jo me pak se 2 (dy) kronometra mates dhe fotofinish duke shenuar me stilolaps (me boje) ne protokollin e pjesemarrsesve te konkurimit, veç per meshkujt dhe veç per femra.

Shpjegimet e mesiperme shoqerohen nga tabelat vleresuese, paraqitja skematike e skicografike e elementeve te cirkuitit, pershkrimi teknik dhe metodika e zhvillimit te testit.

PERSHKRIMI TERMINOLOGJIK I ELEMENTEVE TE CIRKUITIT

ELEMENTI Nr. 1

Volejboll

- **Teknika e pasimit dhe sakesia** - Gjate ekzekutimit te pasimit lejohet shkelja e vijes, por jo kalimi i saj me nje apo dy kembe, pasimi me kalim te kembes nuk llogaritet. Vijat kufizuese te kuadratit llogariten brenda 70 cm. Kronometrimi fillon ne momentin e kontaktit te topit me gishta, perpara ketij momenti lojtari hedh topin mbi lartesine e kokes. *Konkruesi per te marre nje vleresim maksimal duhet te ekzekutoje 10 pasime te sakta teknikisht brenda kuadratit me permasa 70x70 cm (shiko skicen metodike).* Konkruesi vazhdon testin vetem pas sinjalit te komisionit.

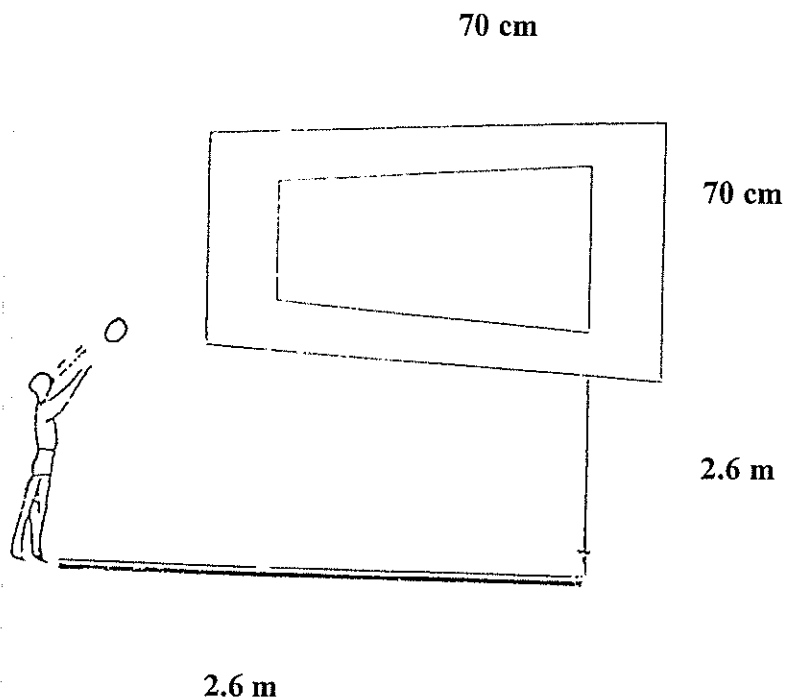

Vazhdon vrapimin



ELEMENTI Nr. 2

Atletike

-Kalimi i 3 (tre) pengesave te vendosura 2.5 m larg njera- tjetres dhe me lartesi **70 cm nga toka per djem dhe 50 cm per vajza.**

Vazhdon me shpejtesi duke vrapuar, kalon piketen ne drejtim te kalucit.

ELEMENTI Nr. 3

Gjumnastike

- a- Kaluci se gjeri i larte 110 cm(vajza)120 cm(djem)-kercim me kembet e hapura anash, duke vijuar levizjen para(*shiko skicen metodike*). Mos realizimi i sakte teknikisht penalizohet me 1 (nje) pike.

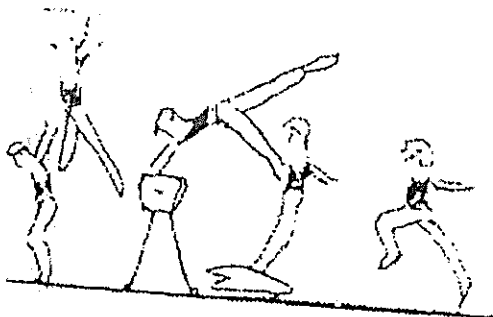

Kercimi i kalucit per meshkuj dhe femra

- b. kaperdimje para i mbledhur me kembe te kryqezuara e kthim 180° , kaperdimje prapa e mbledhur, kthim 180° **per djem**. Per **vajza** realizohen 2 kaperdimje para radhazi (*shiko skicen metodike*). Mos realizimi i sakte teknikisht penalizohet me nga 1 (nje) pike.

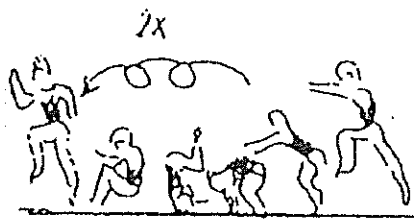

Kaperdimja para vajza

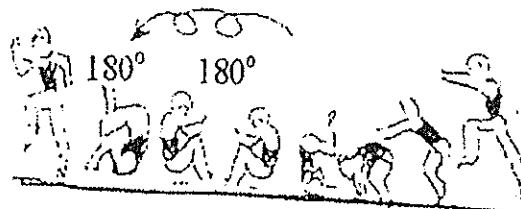

Kaperdimja para-prapa djem

Vazhdon vrapimin

ELEMENTI Nr. 4

Basketboll

- Me vrapim merr topin ne mesin e fushes se basketbollit, driblon me top 3 (tri) piramida te vendosura 3 m larg njera-tjetres ne drejtim te tabelës, realizon nje trehapesh duke gjuajtur ne kosh. Mos realizimi i driblimit, trehapshit dhe koshit do te penalizohet me nga 1 (nje) pike secila. Vazhdon vrapimin (*shiko skicen metodike*).

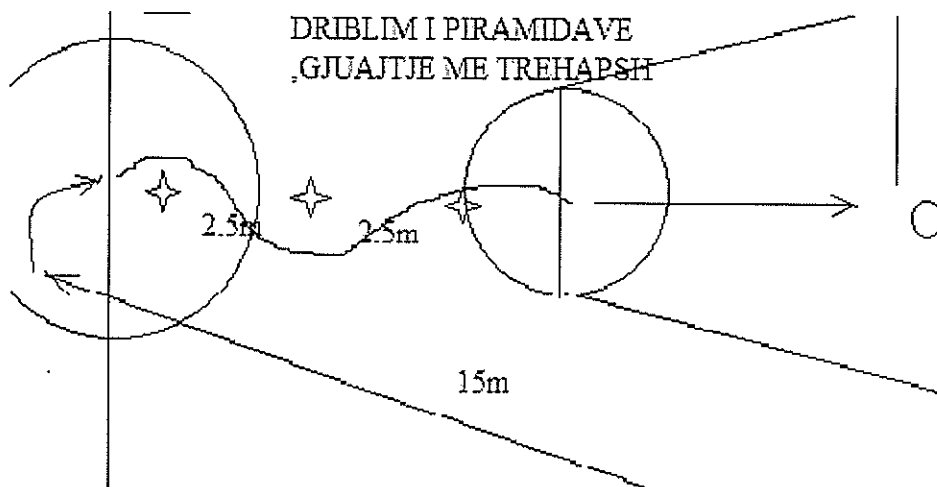



ELEMENTI Nr. 5

Futboll

- Ne vrapim e siper merr topin e futbollit qe gjendet ne toke dhe duke vrapuar me shpejtesi driblon me top 3 (tri) piramida te vendosura ne forme trekendeshi ne largesi 3 m nga njera-tjetra-
- Pas kalimit te piramidave me top ne kembec niset drejt nje shenje te vendosur ne toke nga ku do te realizoje nje gjuajtje te sakte ne drejtim te nje porte me gjeresi 2m. Mos realizimi i gjuajtjes do te kete 1 (nje) pike penalizim.
Pas gjuajtjes, duke vrapuar me shpejtesi niset drejt vijes se mberritjes ku perfundon cirkuiti (*shiko skicen metodike*).

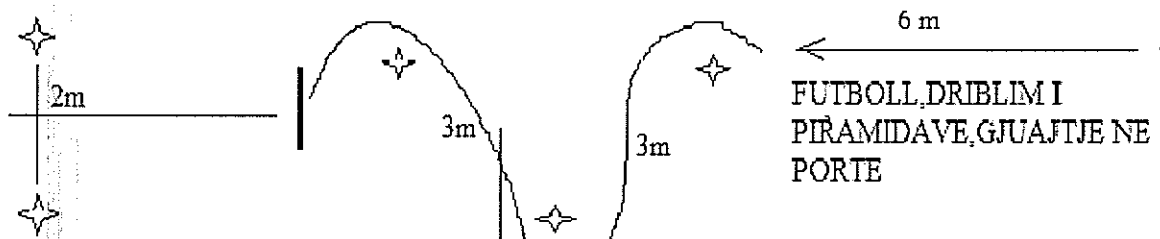





TABELA KORESPONDUSE E PIKEVE ME KOHEN E EKZEKUTIMIT

PIKET	KOHA MESHKUIJ (sek)	KOHA FEMRA(sek)
50.0	35"	44"
49.5	35.5	44.5
49	36	45
48.5	36.5	45.5
48	37	46
47.5	37.5	46.5
47	38	47
46.5	38.5	47.5
46	39	48
45.5	39.5	48.5
45	40	49
44.5	40.5	49.5
44	41	50
43.5	41.5	50.5
43	42	51
42.5	42.5	51.5
42	43	52
41.5	43.5	52.5
41	44	53
40.5	44.5	53.5
40	45	54
39.5	45.5	54.5
39	46	55
38.5	46.5	55.5
38	47	56
37.5	47.5	56.5
37	48	57
36.5	48.5	57.5
36	49	58
35.5	49.5	58.5
35	50	59
34.5	50.5	59.5
34	51	60
33.5	51.5	60.5
33	52	61
32.5	52.5	61.5

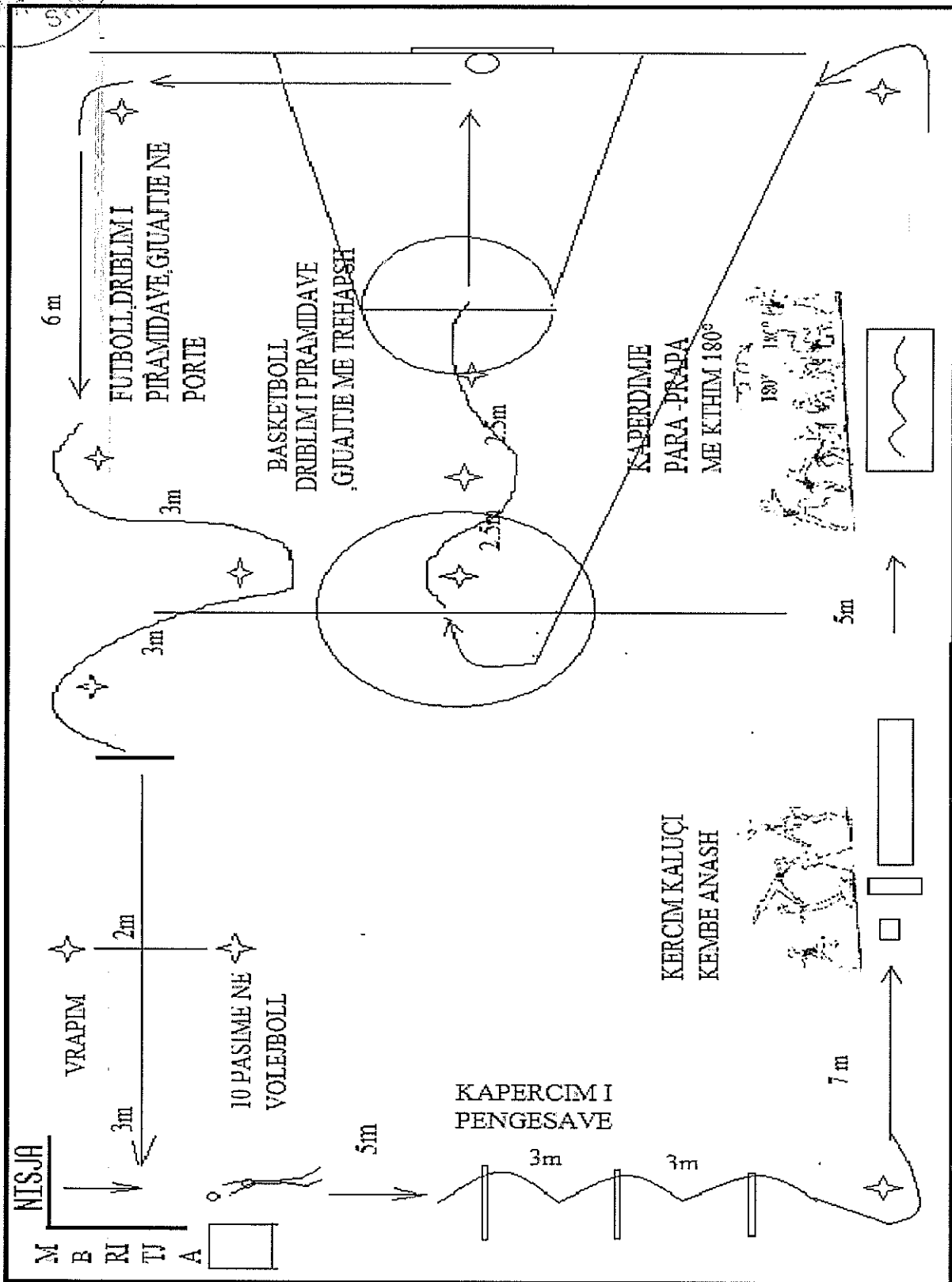
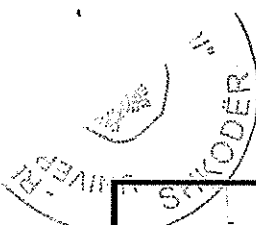
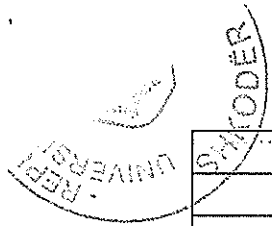

32	53	62
31.5	53.5	62.5
31	54	63
30.5	54.5	63.5
30	55	64
29.5	55.5	64.5
29	56	65
28.5	56.5	65.5
28	57	66
27.5	57.5	66.5
27	58	67
26.5	58.5	67.5
26	59	68
25.5	59.5	68.5
25	60	69
24.5	60.5	69.5
24	61	70
23.5	61.5	70.5
23	62	71
22.5	62.5	71.5
22	63	72
21.5	63.5	72.5
21	64	73
20.5	64.5	73.5
20	65	74
19.5	65.5	74.5
19	66	75
18.5	66.5	75.5
18	67	76
17.5	67.5	76.5
17	68	77
16.5	68.5	77.5
16	69	78
15.5	69.5	78.5
15	70	79
14.5	70.5	79.5
14	71	80
13.5	71.5	80.5
13	72	81

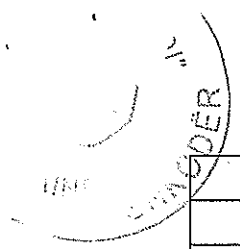

12.5	72.5	81.5
12	73	82
11.5	73.5	82.5
11	74	83
10.5	74.5	83.5
10	75	84
9.5	75.5	84.5
9	76	85
8.5	76.5	85.5
8	77	86
7.5	77.5	86.5
7	78	87
6.5	78.5	87.5
6	79	88
5.5	79.5	88.5
5	80	89
4.5	80.5	89.5
4	81	90
3.5	81.5	90.5
3	82	91
2.5	82.5	91.5
2	83	92
1.5	83.5	92.5
1	84	93
0.5	84.5	93.5
0	85	94



TESTI NR. 2 I KONKURIMIT

KERCIM SE GJATI NGA VENDI MESHKUJ - FEMRA

Viti akademik 2019-2020

Permbajtja dhe ekzekutimi i testit.

Ky test kryhet brenda nje kuadrati me gjatesi 4 m dhe gjeresi 3m. Permasat e ketij kuadrati nuk jane detyruese por e rendesishme eshte qe vendi i kryerjes se testit te krijojte mundesi optimale per arritjen e rezultatit maksimal nga konkuruesi.

Ne kryerjen e ketij testi konkuruesi vendos kembet mbi vijen perkatese te nisjes (kercimit). Ne menyre te lire ai kercen me te dyja kembet nga vendi duke synuar nje distance sa me te larget. Vendosja e kembeve behet pa e kaluar vijen kufizuese dhe matja e distances kryhet nga vendi i kercimit deri ne piken me te afert nga kjo vije qe shkel konkuruesi, sipas skices perkatese.

Çdo konkurues ka te drejten e dy provave rradhazi dhe ne vleresimin perfundimtar i shenohet rezultati me i mire nga dy provat.

Testi eshte i njejte per meshkuj dhe femra por vleresimi me pike ndryshon sipas tabelës perkatese te pikezimit, (Meshkuj - Femra).



TABELA E VLERESIMIT PER TESTIN NR. 2

Pike	Kercim se gjati nga vendi	
	Meshkuj	Femra
10.00	280 cm	240 cm
9.50	275	235
9.00	270	230
8.50	265	225
8.00	260	220
7.50	255	215
7.00	250	210
6.50	245	205
6.00	240	200
5.50	235	195
5.00	230	190
4.50	225	185
4.00	220	180
3.50	215	175
3.00	210	170
2.50	205	165
2.00	200	160
1.50	195	155
1.00	190	150
0.50	185	145
0.00	180	140

TESTI Nr. 2. MESHKUD
KERCIM SE GJATI NGA VENDI

SKYDDER

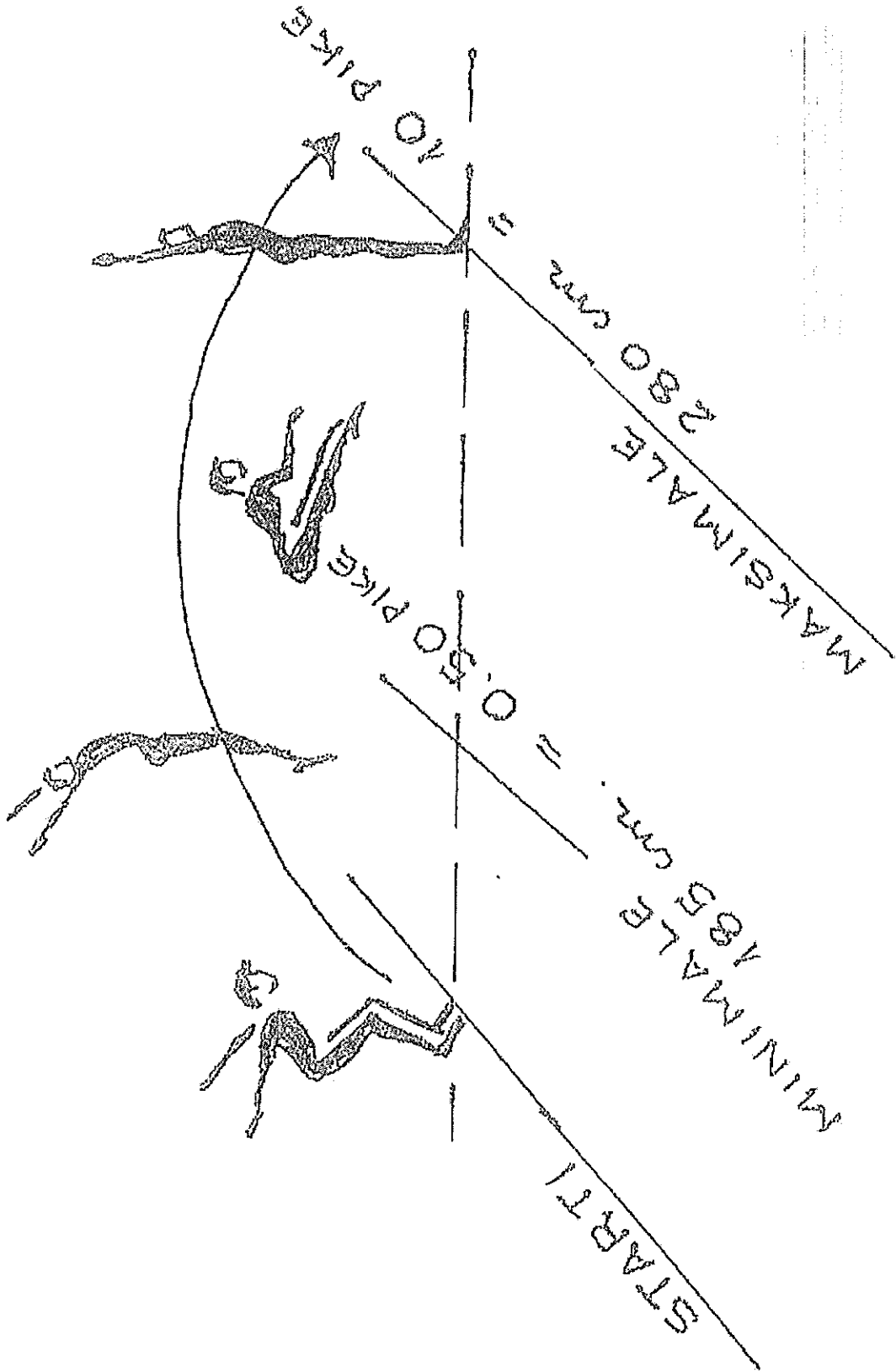

**KARTELA INDIVIDUALE PER PRANIMIN E STUDENTEVE
DEGA EDUKIM FIZIK DHE SPORTE**

<u>Emri</u>	<u>Atesia</u>	<u>Mbiemri</u>	<u>Datelindja</u>
VIZITAT			
1. <u>Kardiolog</u> E.K.G. me spjegim dhe bashkangjitur.			
Data.	Firma		Vula
2. <u>Analiza</u> - Gjak komplet. - Eritrocitet - Hemoglobina - Urine komplet			
Data.	Firma		Vula
3. <u>Kirurgu</u> Vizite e pergjithshme. N.q.s. eshte operuar per cfare. () Ka difekte te lindura n.q.s. po nga cfare ()			
Data.	Firma		Vula
4. <u>O.R.L</u>			
Data.	Firma		Vula
5. <u>Okulisti</u>			
Data.	Firma		Vula
6. <u>Radiologu</u>			
Data.	Firma		Vula
7 Ka semundje infektive te trasmetushme. A ka kartelevaksinimi.			
V.K.M.L. I afte per degen e edukimit fizik dhe sporteve prane Universitetit "Luigj Gurakuqi" ANTAR KRYETAR ANTAR			

KRYETAR SENATI

PROF.DR. SUZANA GOLEMI



REPUBLIKA E SHQIPËRISË
Universiteti i Shkodrës "Luigj Gurakuqi"
Fakulteti i Shkencave të Edukimit

Rregullore për konkurim në programin e studimit Pikturë dhe Grafikë

(Cikli i parë i studimeve)

2021



Paşqyra e lëndës

Kreu I : Pranimet në konkurs.....	3
Kreu II : Organizimi i konkursit	3
Kreu III : Të drejtat dhe detyrimet e konkuruesve.....	4
Kreu IV : Njohja me rezultatet e konkursit	4
Kreu V : Dispozita të veçanta	5

Kreu I – Pranimet në konkurs

1. “Rregullorja e pranimet për konkurim në programin e studimit Pikturë dhe Grafikë” e Fakultetit të Shkencave të Edukimit, Departamenti i Arteve në Universitetin të Shkodrës “Luigj Gurakuqi” mbështetet në Ligjin nr. 80, datë 22.7.2015 “PËR ARSIMIN E LARTË DHE KËRKIMIN SHKENCOR NË INSTITUCIONET E ARSIMIT TË LARTË NË REPUBLIKËN E SHQIPËRISË”, në Statutin e Universitetit të Shkodrës “Luigj Gurakuqi” dhe në Rregulloren e studimeve të Universitetit të Shkodrës “Luigj Gurakuqi”.
2. Çdo shtetas shqiptar që ka përfunduar Maturën Shtetërore, ka të drejtë të kandidojë për t’u pranuar në ciklin e parë të studimeve në USH, në programin e studimit Pikturë dhe grafikë.
3. Numri i të drejtave të studimit për këtë program studimi, çdo vit akademik propozohet nga Rektorati dhe miratohet nga Këshilli i Ministrave.
4. Kandidati fiton të drejtën për të konkuruar vetëm nëse regjistrohet në Sekretarinë Mësimore me dokumentacionin përkatës, sipas afateve të përcaktuara në udhëzimet përkatëse të MAS-it, në të kundërt humbet mundësia për të konkuruar në këtë program studimi.
5. Për t’u pranuar në konkurim, konkuresit kanë të drejtën paraprake për t’u njohur me kriteret e veçanta të konkursit për përzgjedhjen e kandidatëve, të cilat janë hartuar dhe miratuar nga Departamenti i Arteve.

Kreu II – Organizimi i konkursit

1. Programet e konkursit për programin e studimit Pikturë dhe Grafikë, hartohen nga Departamenti i Arteve, shqyrtohen nga Dekani i Fakultetit të Shkencave të Edukimit dhe miratohen nga Senati.
2. Konkursi do të zhvillohet në dy seanca me nga 5 orë secila, të ndara në dy ditë njera pas tjetrës në ambjentet e Fakultetit të Shkencave të Edukimit.
3. Fakulteti merr përsipër sigurimin e modeleve (figurë njeriu), kavaletave dhe dërrasave për vizatim.
4. Konkurentët duhet të jenë të pajisur me kartën e identitetit, me telajo ose letra vizatimi të bardha të përmasave 70 cm x 100 cm, të ketë me vete ngjyra, lapsa dhe çdo mjet tjetër që ai e shikon të arsyeshëm.
5. Konkurentët janë të lirë të përzgjedhin teknikën e punimit.
6. Ndalohet rreptësisht përdorimi nga ana e konkurentëve i mjeteve të komunikimit gjatë seancave të konkursit, i aparateve fotografike, celularëve, etj.
7. Çdo punim duhet të sekretohet nga komisioni i sekretimit.
8. Studentët duhet të jenë nën vëzhgimin e pedagogëve që nuk janë pjesë e komisionit vlerësues.
9. Grupi i vëzhguesve propozohet nga Drejtori i Departamentit të Arteve dhe caktohet nga Rektori.
10. Komisioni vlerësues për realizimin e konkurimit përzgjidhet nga Rektori, i cili përcakton edhe numrin e anëtarëve mbi bazën e propozimeve të Drejtorit të Departamentit dhe Dekanit të Fakultetit. Komisioni shpallet një ditë para konkurimit dhe njëri anëtar caktohet kryetar.
11. Anëtarët e komisionit duhet të jenë specialistë të fushës.
12. Me organizimin, mbarëvajtjen dhe monitorimin e konkursit merret grupi organizator, i cili miratohet nga Rektori. Kur grupi shikon anomali mund ta pezullojë konkursin deri sa të konsultohet me Dekanin e Fakultetit dhe Rektorin.

13. Sekretaria mësimore (SM) përgatit dokumentacionin e nevojshëm për mbarëvajtjen e konkursit.

14. Çdo konkures është i detyruar t'i përmbahet me korrektësi zbatimit të rregullave të konkursit me ndjenjë qytetarie.

Kreu III – Të drejtat dhe detyrimet e konkuresve

Konkuresi :

1. Është i detyruar të regjistrohet në sekretarinë mësimore për pjesmarrjen në konkurs.
2. Ka të drejtë të njihet me formën e konkurimit me qëllim që të ketë njohje të plotë dhe të saktë për realizimin e konkurimit.
3. Ka të drejtë të informohet dhe të respektojë datat e konkurimit.
4. Është i detyruar të paraqitet në vendin e duhur dhe të respektojë orarin e caktuar për konkurim.
5. Është i detyruar të zbatojë të gjitha rregullat e etikës.

Kreu IV – Vlerësimi dhe njohja me rezultatet e konkursit

1. Anëtarët e komisionit pasi njihen me punimet, tërhiqen në mënyrë individuale për vlerësim.
2. Çdo anëtar i komisionit vlerëson secilin nga konkurentët me pikë nga 0 deri në 210 dhe mbyll në zarf vlerësimin e tij me pikët e shpërndara sipas kodeve të studentëve.
3. Brenda 48 orësh nga momenti i zhvillimit të konkursit, në një mbledhje të posaçme ku marrin pjesë të gjithë anëtarët e komisionit, vëzhguesi i caktuar nga Rektori, hap zarfet me vlerësimet nga ana e komisionit dhe bëhet rakordimi i kodit me emrin e konkurentit. Totali i pikëve të grumbulluara nga secili konkurent, duhet të pjestohet me numrin e anëtarëve të komisionit të vlerësimit.
4. Në fund të mbledhjes mbahet një procesverbal për vlerësimin e konkurentëve, i cili nënshkruhet nga të gjithë anëtarët e komisionit.
5. Pikët shpallen brenda 24 orëve nga mbledhja e fundit e komisionit.
6. Fituesit përfundimtarë të Programit të Studimit Pikturë dhe Grafikë shpallen nga MASR. Lista përfundimtare e fituesve shpallet edhe në ambjentet e Universitetit pranë Fakultetit të Shkencave të Edukimit.

Pranimi i kandidatëve në *Programin e Studimit Bachelor në Pikturë dhe Grafikë* bëhet mbi bazën e rezultatit të konkursit që zhvillohet pranë Departamentit të Arteve, të Fakultetit të Shkencave të Edukimit, të Universitetit të Shkodrës “Luigj Gurakuqi”, në bazë të kritereve të Departamentit të Arteve, si dhe pikëve totale të “Mesatares së përgjithshme të Arsimit të Mesëm të Lartë”.

Pikët ndahen si më poshtë:

Gjithsej 300 pikë, të shpërndara si më poshtë:

Mesatarja e përgjithshme e Arsimit të Mesëm të lartë 30% të totalit – 90 pikë

Pikët e detajuara të konkursit

1. Punimi i realizuar në konkurs _____ 180 pikë - 60%

- Kompozimi _____ 30 pikë – 10%
- Qëndrimi ndaj modelit _____ 30 pikë – 10%
- Originaliteti dhe individualiteti në trajtim _____ 20 pikë – 6.66%
- Emocioni që transmeton _____ 20 pikë – 6.66%

- Psikologjia e modelit _____ 20 pikë – 6.66%
- Krakteri i modelit _____ 15 pikë – 5%
- Ekuilibri grafik i kuadratit _____ 15 pikë – 5%
- Raportet e ngjyrës _____ 15 pikë – 5%
- Proporcionet dhe saktësia e vizatimit _____ 15 pikë – 5%

2. Dësja personale e studentit _____ 30 pikë – 10%

- Pikturë ose skulpturë _____ 10 pikë – 3.33%
- Vizatim _____ 10 pikë – 3.33%
- Kompozim _____ 10 pikë – 3.33%

Konkursi i Pranimit në Programin e Studimit Pikturë e Grafikë do të zhvillohet sipas këtyre kritereve të cilat shpallen dhe u bëhen të njohura kandidatëve për studentë para konkursit:

- Në masën 30% mesatarja e rezultateve të shkollës së mesme.
- Në masën 70 % konkursi i specialitetit i cili konsiston në realizimin e një punimi në teknikë të lirë (pikturë vaji, akrilik, tempera, teknikë mikse, vizatim me lapës ose karbon, etj) duke



kompozuar mbi një model të gjallë të propozuar. Kjo fazë shtrihet në dy ditë me nga 5 orë secila.

- Përmasat e telajos apo letres duhet të jenë 100 cm x 70 cm.
- Konkurenti gjithashtu duhet të paraqesë edhe një dosje me punime, sipas këtyre kategorive:
 - Vizatim
 - Pikturë ose skulpturë
 - Kompozim (Grafikë, tekstil, etj.)
- Konkurenti mban përgjegjësi për vërtetësinë e dosjes së vet.
- Nëse komisioni vërteton të kundërtën, konkurenti humb të drejtën e pranimit për atë vit akademik
- Konkurenti ka në dispozicion 210 pikë, nga të cilat 180 pikë i përkasin punimit të realizuar në konkurs dhe 30 pikë është vlerësimi i dosjes.

Kreu V - Dispozita të veçanta

1. Kjo “Rregullore” shtrin veprimtarinë duke filluar nga viti akademik 2021 – 2022.
2. Të drejtën e patjetërsueshme për interpretimin e kësaj Rregulloreje e ka Rektori i Universitetit të Shkodrës “Luigj Gurakuqi”.

KRYETAR SENATI
Prof. Dr. Suzana Golemi





REPUBLIKA E SHQIPËRISË
Universiteti i Shkodrës "Luigj Gurakuqi"
Fakulteti i Shkencave të Edukimit

**Rregullore për konkurim
në programin e studimit
Pedagogji muzikore
(Cikli i parë i studimeve)**

Shkodër, 2021



Pasqyra e lëndës

Kreu I : Pranimet në konkurs	<u>3</u>
Kreu II : Organizimi i konkursit.....	3
Kreu III : Të drejtat dhe detyrimet e konkuruesve	4
Kreu IV : Njohja me rezultatet e konkursit.....	<u>4</u>
Kreu V : Dispozita të veçanta	5

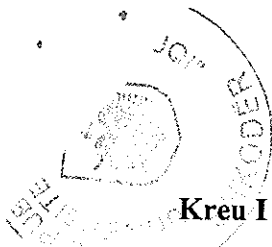

Kreu I – Pranimet në konkurs

1. “Rregullorja e pranimet për konkurim në programin e studimit Pedagogji muzikore” e Fakultetit të Shkencave të Edukimit, Departamenti i Arteve në Universitetin të Shkodrës “Luigj Gurakuqi” mbështetet në Ligjin nr. 80, datë 22.7.2015 “PËR ARSIMIN E LARTË DHE KËRKIMIN SHKENCOR NË INSTITUCIONET E ARSIMIT TË LARTË NË REPUBLIKËN E SHQIPËRISË”, në Statutin e Universitetit të Shkodrës “Luigj Gurakuqi” dhe në Rregulloren e studimeve të Universitetit të Shkodrës “Luigj Gurakuqi”.
2. Çdo shtetas shqiptar që ka përfunduar Maturën Shtetërore, ka të drejtë të kandidojë për t’u pranuar në ciklin e parë të studimeve në USH, në programin e studimit Pedagogji muzikore.
3. Numri i të drejtave të studimit për këtë program studimi, çdo vit akademik propozohet nga Rektorati dhe miratohet nga Këshilli i Ministrave.
4. Kandidati fiton të drejtën për të konkuruar vetëm nëse regjistrohet në Sekretarinë Mësimore me dokumentacionin përkatës, sipas afateve të përcaktuara në udhëzimet përkatëse të MAS-it, në të kundërt humbet mundësia për të konkuruar në këtë program studimi.
5. Për t’u pranuar në konkurim, konkuresit kanë të drejtën paraprake për t’u njohur me kriteret e veçanta të konkursit për përzgjedhjen e kandidatëve, të cilat janë hartuar dhe miratuar nga Departamenti i Arteve.

Kreu II – Organizimi i konkursit

1. Programet e konkursit për programin e studimit Pedagogji muzikore, hartohen nga Departamenti i Arteve, shqyrtohen nga Dekani i Fakultetit të Shkencave të Edukimit dhe miratohen nga Senati.
2. Konkursi do të zhvillohet në dy dite me nga 2 seanca 2 orëshe, në ambjentet e Fakultetit të Shkencave të Edukimit.
3. Fakulteti merr përsipër sigurimin bazës materiale për realizimin e konkursit.
4. Konkurentët duhet të jenë të pajisur me kartën e identitetit.
5. Ndalohet rreptësisht përdorimi nga ana e konkurentëve i mjeteve të komunikimit gjatë seancave të konkursit, i aparateve fotografike, celularëve, etj.
6. Çdo fazë punimi duhet të sekretohet nga komisioni i sekretimit.
7. Studentët duhet të jenë nën vëzhgimin e pedagogëve që nuk janë pjesë e komisionit vlerësues.
8. Grupi i vëzhguesve propozohet nga Drejtori i Departamentit të Arteve dhe caktohet nga Rektori.
9. Komisioni vlerësues për realizimin e konkurimit përzgjidhet nga Rektori, i cili përcakton edhe numrin e anëtarëve mbi bazën e propozimeve të Drejtorit të Departamentit dhe Dekanit të Fakultetit. Komisioni shpallet një ditë para konkurimit dhe njëri anëtar caktohet kryetar.
10. Anëtarët e komisionit duhet të jenë specialistë të fushës.
11. Me organizimin, mbarëvajtjen dhe monitorimin e konkursit merret grupi organizator, i cili miratohet nga Rektori. Kur grupi shikon anomali mund ta pezullojë konkursin deri sa të konsultohet me Dekanin e Fakultetit dhe Rektoren.
12. Sekretaria mësimore (SM) përgatit dokumentacionin e nevojshëm për mbarëvajtjen e konkursit.

- 
13. Çdo konkures është i detyruar t'i përmbahet me korrektësi zbatimit të rregullave të konkursit me ndjenjë qytetarie.

Kreu III – Të drejtat dhe detyrimet e konkuresve

Konkuresi :

1. Është i detyruar të regjistrohet në sekretarinë mësimore për pjesmarrjen në konkurs.
2. Ka të drejtë të njihet me formën e konkurimit me qëllim që të ketë njohje të plotë dhe të saktë për realizimin e konkurimit.
3. Ka të drejtë të informohet dhe të respektojë datat e konkurimit.
4. Është i detyruar të paraqitet në vendin e duhur dhe të respektojë orarin e caktuar për konkurim.
5. Është i detyruar të zbatojë të gjitha rregullat e etikës.

Kreu IV – Vlerësimi dhe njohja me rezultatet e konkursit

1. Anëtarët e komisionit pasi korrigjojnë dhe vlerësojnë me pikë çdo fazë të konkursit.
2. Anëtarët e komisionit vlerësojnë secilin nga konkurentët me pikë nga 0 deri në 210 dhe mbyllin në zarf vlerësimin e çdo faze kodeve të studentëve.
3. Brenda 48 orësh nga momenti i zhvillimit të konkursit, në një mbledhje të posaçme ku marrin pjesë të gjithë anëtarët e komisionit, vëzhguesi i caktuar nga Rektori, hap zarfet me vlerësimet nga ana e komisionit dhe bëhet rakordimi i kodit me emrin e konkurentit. Totali i pikëve të grumbulluara nga secili konkurent.
4. Në fund të mbledhjes mbahet një procesverbal për vlerësimin e konkurentëve, i cili nënshkruhet nga të gjithë anëtarët e komisionit.
5. Pikët shpallen brenda 24 orëve nga mbledhja e fundit e komisionit.
6. Fituesit përfundimtarë të Programit të Studimit Pedagogji muzikore shpallen nga MASR. Lista përfundimtare e fituesve shpallet edhe në ambjentet e Universitetit pranë Fakultetit të Shkencave të Edukimit.

Pranimi i kandidatëve në *Programin e Studimit Bachelor në Pedagogji Muzikore* bëhet mbi bazën e rezultatit të konkursit që zhvillohet pranë Departamentit të Arteve, Fakultetit të Shkencave të Edukimit, të Universitetit të Shkodrës “Luigj Gurakuqi”, në bazë të kriterëve të propozuara nga Departamenti i Arteve si më poshtë:

Gjithsej 300 pikë

Mesatarja e arsimit të mesëm të lartë 30% të totalit – 90 pikë

Konkursi i Pranimi 70% të totalit – 210 pikë, (Minimumi i pikëve për fituesin është 60)

Konkursi do të zhvillohet në dy faza:



Faza e parë:

Provimi me shkrim në Solfezh dhe në Harmoni. Në Solfezh do të ketë diktat ritmik dhe diktat melodik (me një dhe me dy zëra), ndërsa në Harmoni studentit do t'i jepet të zgjidhë (me shkrim) dy ushtrime, një me melodi të dhënë dhe një tjetër me bas të dhënë.

Ndarja e pikëve të kësaj faze do të jetë si më poshtë:

a) Provimi me shkrim në solfezh ku do testohen të gjitha njohuritë e formimit ritmik të konkurentëve, duke qënë një diktat mesatar i figurave ritmike të realizuara gjatë ciklit 9-veçar dhe të mesëm.

Ky provim përmban 16 % të fazës së parë (33 pikë).

b) Provimi me shkrim në harmoni, ku konkurentët do harmonizojnë një linjë melodike dhe një basi të dhënë brenda njohurive të marra gjatë studimit në ciklin e mesëm ku programi i lëndës së harmonisë shkon me mbylljen e librit harmonia 1.

Ky provim përmban 14 % të fazës së parë (30 pikë).

Kjo fazë e konkursit ka në dispozicion 21 % (tridhjetë përqind) e pikëve (63 pikë).

Faza e dytë: Në provimin e formimit të përgjithshëm muzikor, konkurentët do t'i nënshtrohen një provimi me shkrim i cili synon të testojë njohuri të formimit të përgjithshëm kulturor dhe sidomos njohuri të formimit muzikor të marra në lëndët e ndryshme muzikore në shkollën e mesme (nociione të teorisë muzikore, të harmonisë, të analizës së formës, të historisë së muzikës, të folklorit, etj).

Kjo fazë e konkursit ka në dispozicion 60 % (gjashtëdhjetë përqind) të pikëve (126 pikë).

Ky testim me shkrim ka në dispozicion 60 % (gjashtëdhjetë përqind) të pikëve, (126 pikë).

- Lojë në instrument.

Konkurentët do të luajnë një pjesë me përzgjedhje të lirë në një instrument muzikor (me parapëlqim pianoforten). Loja në instrument ka në dispozicion 10 % (dhjetë përqind) të pikëve totale të konkursit, të konvertuara në 21 pikë

Kjo fazë në total ka në dispozicion 70% (Shtatëdhjetë përqind) të pikëve, (147 pikë).

Kreu V - Dispozita të veçanta

1. Kjo "Rregullore" shtrin veprimtarinë, duke filluar nga viti akademik 2021 – 2022.
2. Të drejtën e patjetërsueshme për interpretimin e kësaj Rregulloreje e ka Rektorati i Universitetit të Shkodrës "Luigj Gurakuqi"

KRYETAR SENATI
Prof. Dr. SUZANA GOLEMI